

Maguimóveis
estofados

Porque a sua sala merece!

**N O S S A M A I O R
C O N Q U I S T A É V O C Ê !**

Toda conquista começa com uma decisão, que é tentar. A coragem encontramos pelo caminho, afinal, por que esperar por ela quando temos fé e convicção no futuro?

Foi assim que iniciamos nossa trajetória e é assim que permanecemos. Estamos preparados para enfrentar quaisquer que sejam os desafios, pois desde que iniciamos nossa história, o medo nunca foi algo capaz de nos paralisar, pelo contrário, só vimos nele incentivo para continuar tentando, para então sermos recompensados com as vitórias.

E assim continuaremos com nossa essência, trabalhando incansavelmente para levar até você estofados que tem o poder de encantar em todos os aspectos. Para isso reunimos nossas forças e vamos à luta, tendo você como nosso maior incentivador.



Porque sua sala merece!

Deus é poderoso para fazer infinitamente mais do que tudo quanto pedimos ou pensamos, mediante seu poder que atua em nós!

Efésios 3:20

ÍNDICE ÍNDICE ÍNDICE

- 04 SOFÁ DE CANTO RETRÁTIL RECLINÁVEL **FASCÍNIO**
- 06 SOFÁ DE CANTO RETRÁTIL E RECLINÁVEL **TITANIUM**
- 08 SOFÁ DE CANTO RETRÁTIL **CRYSTAL**
- 10 SOFÁ DE CANTO **CRONUS**
- 12 SOFÁ DE CANTO **ARPOADOR**
- 14 SOFÁ DE CANTO **IPANEMA**
- 16 SOFÁ DE CANTO 3 LUG E CHAISE **IPANEMA**
- 18 SOFÁ DE CANTO 3X2X2 **ATALAIA**
- 20 SOFÁ DE CANTO 3X2 **ATALAIA**
- 22 SOFÁ DE CANTO **KING**
- 24 SOFÁ DE CANTO 3X2X2 **DIAMOND**
- 26 SOFÁ DE CANTO 3X2 **DIAMOND**
- 28 SOFÁ DE CANTO **EVEREST**
- 30 SOFÁ DE CANTO **IDEALLE**
- 32 SOFÁ DE CANTO **DA VINCI**
- 34 SOFÁ DE CANTO **VERSÁTIL**
- 36 SOFÁ DE CANTO **COMPACT**
- 38 SOFÁ RETRÁTIL **LUXOR**
- 40 SOFÁ RETRÁTIL **PALERMO**
- 42 SOFÁ RETRÁTIL **AMSTERDAM**
- 44 SOFÁ RETRÁTIL **VICTORY**
- 46 SOFÁ RETRÁTIL **VULCANO**
- 48 SOFÁ RETRÁTIL **MALIBU**
- 50 SOFÁ RETRÁTIL **STAR**
- 52 SOFÁ RETRÁTIL **VEGAS**
- 54 SOFÁ 3 E 2 LUGARES **FORTALEZA**
- 56 SOFÁ 3 E 2 LUGARES **ESPLENDOR**
- 58 SOFÁ 3 E 2 LUGARES **EURO**
- 60 SOFÁ 3 E 2 LUGARES **NATURALLE**
- 62 SOFÁ 3 E 2 LUGARES **STYLO**
- 64 MODULADO **GRUMARI**
- 68 BICAMA RETRÁTIL E RECLINÁVELL **CAPTIVA**



APONTE A CÂMERA
DO SEU CELULAR
E BAIXE A VERSÃO
ONLINE DO NOSSO
CATÁLOGO





ESTRUTURA

Madeira de eucalipto reflorestada, seca e imunizada, os módulos são unidos por sistemas de macho e fêmea galvanizados.

ASSENTO

Assentos com mecanismos feitos com tubos de aço e retrátil de metal, percintas elásticas italianas, que são transpassadas e entrelaçadas por uma percintadora automática, molas espirais, espumação hiper soft D28 e manta acrílica siliconada, totalizando 16 cm de altura no assento.

ENCOSTO

Sistema de catraca reclinável com 4 estágios, com encaixe que permite uma fácil desmontagem, almofadas 100% de fibra siliconada.

PÉS

Os pés são fabricados em MDF, na cor tabaco, eles já vão fixados no produto

BRAÇOS

Braços padrão com 0,25 cm ou braço com 0,20 cm reto quadrado. Braços parafusados, facilitando a desmontagem caso necessário.

COR: REF 630

DIMENSÕES

ABERTO E FECHADO

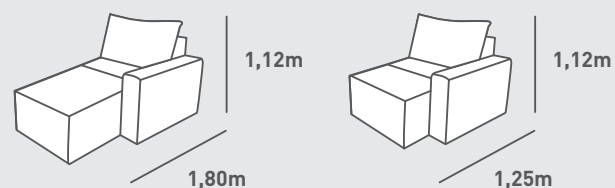

USE O QR CODE
PARA ACESSAR
TODAS AS FOTOS
DESSE PRODUTO



DIMENSÕES

OPÇÕES DE MÓDULOS

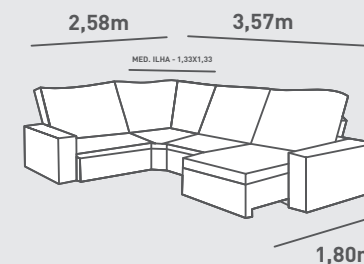
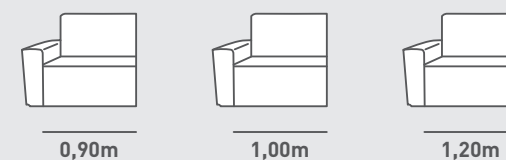

SOFÁ DE CANTO RETRÁTIL E RECLINÁVEL **FASCÍNIO**





ESTRUTURA

Madeira de eucalipto reflorestada, seca e imunizada, os módulos são unidos por sistemas de macho e fêmea galvanizados.

ASSENTO

Assentos com molas espirais, percintas elásticas italianas, que são transpassadas e entrelaçadas por uma percintadora automática, espumação soft D28, e manta acrílica siliconada, totalizando 16 cm de altura no assento.

ENCOSTO

Sistema de catraca reclinável com 4 estágios, com encaixe que permite uma fácil desmontagem, almofadas 100% de fibra siliconada.

PÉS

Os pés são fabricados em MDF, na cor tabaco, eles já vão fixados no produto

BRAÇOS

Braços padrão com 0,25 cm ou braço com 0,20 cm reto quadrado. Braços parafusados, facilitando a desmontagem caso necessário.

COR: REF 614

DIMENSÕES

ABERTO E FECHADO

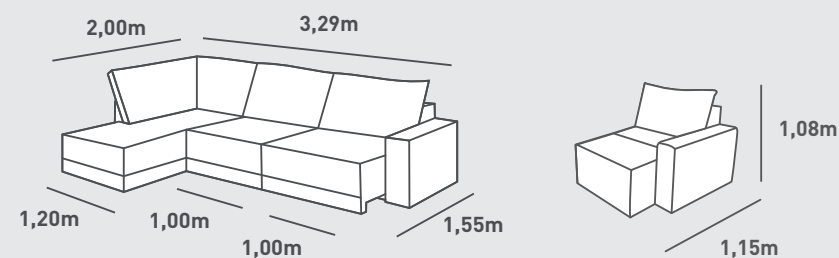

USE O QR CODE
PARA ACESSAR
TODAS AS FOTOS
DESSE PRODUTO



DIMENSÕES

OPÇÕES DE MÓDULOS

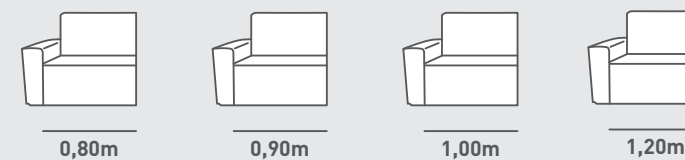

SOFÁ DE CANTO RETRÁTIL E RECLINÁVEL **TITANIUM**





ESTRUTURA

Madeira de eucalipto reflorestada, seca e imunizada, os módulos são unidos por sistemas de macho e fêmea galvanizados.

ASSENTO

Assentos com molas espirais, percintas elásticas italianas, que são transpassadas e entrelaçadas por uma percintadora automática, espumação soft D28, e manta acrílica siliconada, totalizando 16 cm de altura no assento.

ENCOSTO

Almofadas soltas com 100 % fibra siliconada.

PÉS

Os pés são fabricados em MDF, na cor tabaco, eles já vão fixados no produto

BRAÇOS

Braços padrão com 0,25 cm ou braço com 0,20 cm reto quadrado. Braços parafusados, facilitando a desmontagem caso necessário.

COR: REF 632

DIMENSÕES

ABERTO E FECHADO

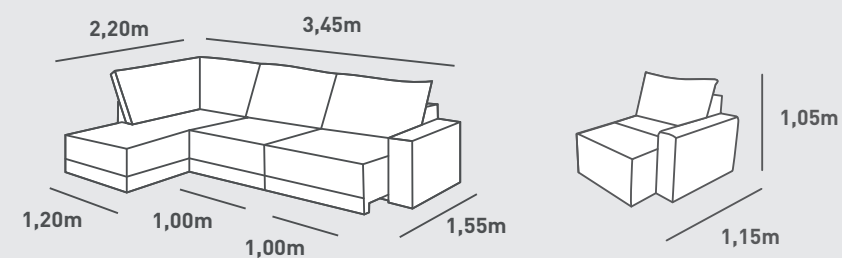

USE O QR CODE
PARA ACESSAR
TODAS AS FOTOS
DESSE PRODUTO



DIMENSÕES

OPÇÕES DE MÓDULOS

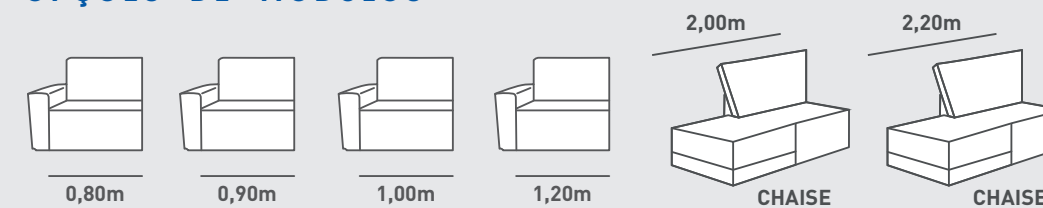

SOFÁ DE CANTO RETRÁTIL **CRYSTAL**





ESTRUTURA

Madeira de eucalipto reflorestada, seca e imunizada.

ASSENTO

Assentos com molas espirais, percintas elásticas italianas, que são transpassadas e entrelaçadas por uma percintadora automática, espumação soft D28, e manta acrílica siliconada.

ENCOSTO

Todas almofadas soltas com 100 % fibra silicone.

PÉS

Os pés são fabricados em aço carbono com pintura eletrostática com silicone injetado na parte inferior para proteção do piso.

BRAÇOS

Braços com 10cm e espuma soft D23.

OPCIONAL

Fabricamos na opção invertida.

COR: REF 614

DIMENSÕES

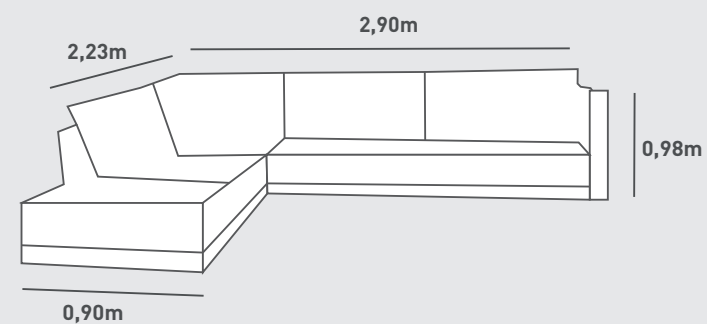

PUFF

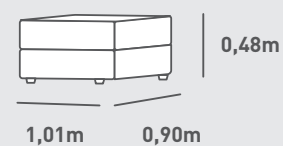

USE O QR CODE
PARA ACESSAR
TODAS AS FOTOS
DESSE PRODUTO



SOFÁ DE CANTO COM PUFF **CRONUS**





ESTRUTURA

Madeira de eucalipto reflorestada, seca e imunizada.

ASSENTO

Assentos com molas espirais, percintas elásticas italianas, que são transpassadas e entrelaçadas por uma percintadora automática, espumação soft D28, e manta acrílica siliconada, totalizando 16 cm de altura no assento.

ENCOSTO

Almofadas soltas com 60% fibra de silicone e 40% flocos de espuma.

PÉS

Os pés são fabricados em MDF, na cor tabaco.

BRAÇOS

Braços espuma soft D23.

OPCIONAL

Fabricamos na opção invertida.

COR: REF 620

DIMENSÕES

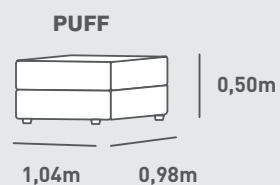
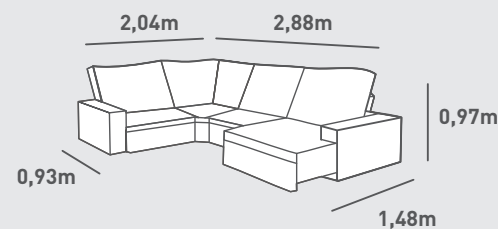

USE O QR CODE
PARA ACESSAR
TODAS AS FOTOS
DESSE PRODUTO



SOFÁ DE CANTO COM PUFF **ARPOADOR**





ESTRUTURA

Madeira de eucalipto reflorestada, seca e imunizada.

ASSENTO

Assentos com molas espirais, percintas elásticas italianas, que são transpassadas e entrelaçadas por uma percintadora automática, espumação soft D28, totalizando 16 cm de altura no assento.

ENCOSTO

Almofadas soltas com 60% fibra de silicone e 40% flocos de espuma.

PÉS

Os pés são fabricados em MDF, na cor tabaco.

BRAÇOS

Braços espuma soft D23.

OPCIONAL

Fabricamos na opção invertida.

COR: REF 620

DIMENSÕES

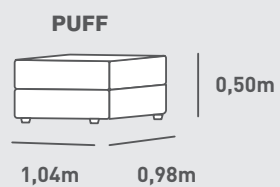
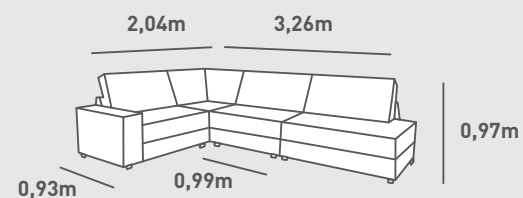

USE O QR CODE
PARA ACESSAR
TODAS AS FOTOS
DESSE PRODUTO



SOFÁ DE CANTO COM PUFF **IPANEMA**





ESTRUTURA

Madeira de eucalipto reflorestada, seca e imunizada.

ASSENTO

Assentos com molas espirais, percintas elásticas italianas, que são transpassadas e entrelaçadas por uma percintadora automática, espumação soft D28, totalizando 16 cm de altura no assento.

ENCOSTO

Almofadas soltas com 60% fibra de silicone e 40% flocos de espuma.

PÉS

Os pés são fabricados em MDF, na cor tabaco.

BRAÇOS

Braços espuma soft D23.

OPCIONAL

Fabricamos na opção invertida.

COR: REF 620

DIMENSÕES

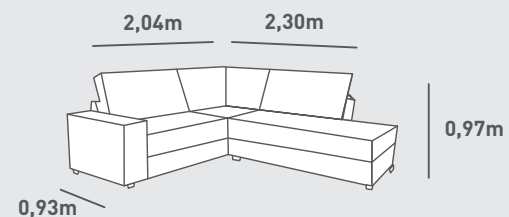

USE O QR CODE
PARA ACESSAR
TODAS AS FOTOS
DESSE PRODUTO



SOFÁ DE CANTO COM 3 LUG CHAISE **IPANEMA**





ESTRUTURA

Madeira de eucalipto reflorestada, seca e imunizada.

ASSENTO

Assentos com molas espirais, percintas elásticas italianas, que são transpassadas e entrelaçadas por uma percintadora automática, espumação soft D28, e manta acrílica siliconizada, totalizando 16 cm de altura no assento.

ENCOSTO

Almofadas soltas com 60% fibra de silicone e 40% flocos de espuma.

PÉS

Os pés são fabricados em MDF, na cor tabaco.

BRAÇOS

Braços espuma soft D23.

OPCIONAL

Fabricamos na opção invertida.

COR: REF 612

DIMENSÕES

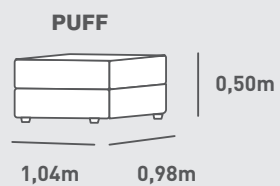
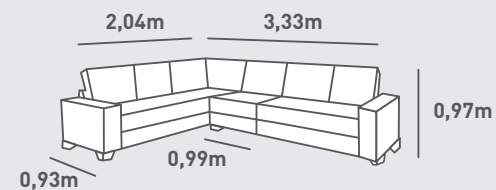

USE O QR CODE
PARA ACESSAR
TODAS AS FOTOS
DESSE PRODUTO



SOFÁ DE CANTO 3X2X2 COM PUFF **ATALAIA**





ESTRUTURA

Madeira de eucalipto reflorestada, seca e imunizada.

ASSENTO

Assentos com molas espirais, percintas elásticas italianas, que são transpassadas e entrelaçadas por uma percintadora automática, espumação soft D28, e manta acrílica siliconada, totalizando 16 cm de altura no assento.

ENCOSTO

Almofadas soltas com 60% fibra de silicone e 40% flocos de espuma.

PÉS

Os pés são fabricados em MDF, na cor tabaco.

BRAÇOS

Braços espuma soft D23.

OPCIONAL

Fabricamos na opção invertida.

COR: REF 612

DIMENSÕES

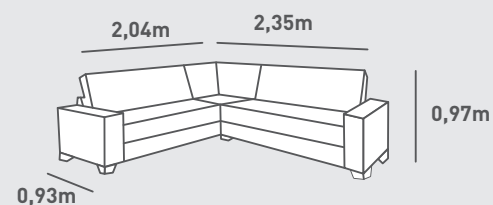

USE O QR CODE
PARA ACESSAR
TODAS AS FOTOS
DESSE PRODUTO



SOFÁ DE CANTO 3X2 **ATALAIA**





03 LUG E CHAISE

ESTRUTURA

Madeira de eucalipto reflorestada, seca e imunizada.

ASSENTO

Assentos com molas espirais, percintas elásticas italianas, que são transpassadas e entrelaçadas por uma percintadora automática, espumação soft D28, e manta acrílica siliconada, totalizando 09 cm de altura no assento.

ENCOSTO

Almofadas soltas com 60% fibra de silicone e 40% flocos de espuma.

PÉS

Os pés são fabricados em MDF, na cor tabaco.

BRAÇOS

Braços espuma soft D23.

OPCIONAL

Fabricamos na opção invertida.

COR: REF 613

DIMENSÕES

OPÇÕES DE MÓDULOS

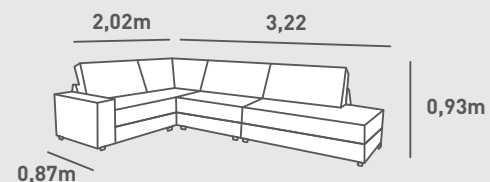

03 LUG E CHAISE

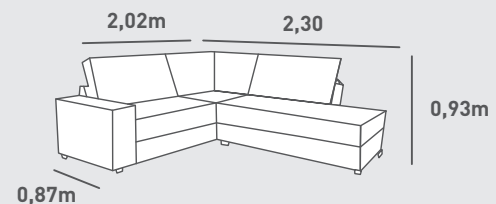

PUFF

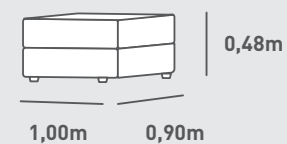

USE O QR CODE
PARA ACESSAR
TODAS AS FOTOS
DESSE PRODUTO



SOFÁ DE CANTO COM PUFF **KING**





ESTRUTURA

Madeira de eucalipto reflorestada, seca e imunizada.

ASSENTO

Assentos com molas espirais, percintas elásticas italianas, que são transpassadas e entrelaçadas por uma percintadora automática, espumação soft D28, e manta acrílica siliconizada, totalizando 09 cm de altura no assento.

ENCOSTO

Almofadas soltas com 60% fibra de silicone e 40% flocos de espuma.

PÉS

Os pés são fabricados em MDF, na cor tabaco.

BRAÇOS

Braços espuma soft D23.

OPCIONAL

Fabricamos na opção invertida.

COR: REF 622

DIMENSÕES

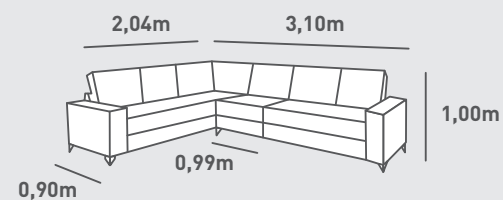

USE O QR CODE
PARA ACESSAR
TODAS AS FOTOS
DESSE PRODUTO



SOFÁ DE CANTO 3X2X2 **DIAMOND**





ESTRUTURA

Madeira de eucalipto reflorestada, seca e imunizada.

ASSENTO

Assentos com molas espirais, percintas elásticas italianas, que são transpassadas e entrelaçadas por uma percintadora automática, espumação soft D28, e manta acrílica siliconada, totalizando 09 cm de altura no assento.

ENCOSTO

Almofadas soltas com 60% fibra de silicone e 40% flocos de espuma.

PÉS

Os pés são fabricados em MDF, na cor tabaco.

BRAÇOS

Braços espuma soft D23.

OPCIONAL

Fabricamos na opção invertida.

COR: REF 622

DIMENSÕES

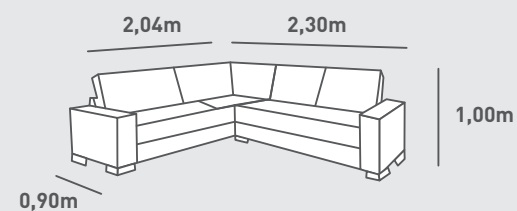

USE O QR CODE
PARA ACESSAR
TODAS AS FOTOS
DESSE PRODUTO



SOFÁ DE CANTO 3X2 **DIAMOND**





03 LUG E CHAISE

ESTRUTURA

Madeira de eucalipto reflorestada, seca e imunizada.

ASSENTO

Assentos com molas espirais, percintas elásticas italianas, que são transpassadas e entrelaçadas por uma percintadora automática, espumação soft D26.

ENCOSTO

Almofadas soltas com 60% fibra de silicone e 40% flocos de espuma.

PÉS

Os pés são fabricados em MDF, na cor tabaco.

BRAÇOS

Braços espuma soft D23.

OPCIONAL

Fabricamos na opção invertida.

COR: REF 614

DIMENSÕES

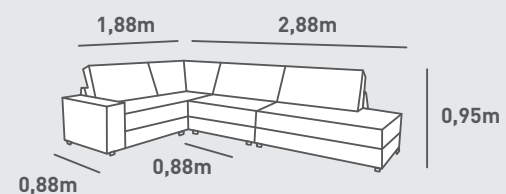

03 LUG E CHAISE

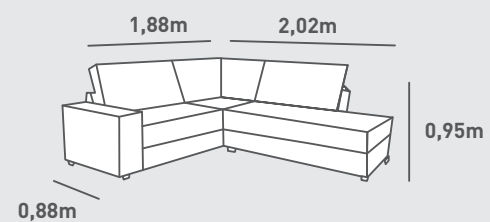

PUFF

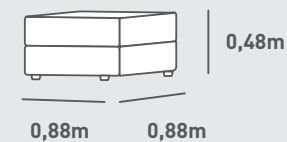

USE O QR CODE
PARA ACESSAR
TODAS AS FOTOS
DESSE PRODUTO



SOFÁ DE CANTO COM PUFF **EVEREST**





ESTRUTURA

Madeira de eucalipto reflorestada, seca e imunizada.

ASSENTO

Assentos com molas espirais, percintas elásticas italianas, que são transpassadas e entrelaçadas por uma percintadora automática, espumação soft D28, e manta acrílica siliconada, totalizando 16 cm de altura no assento.

ENCOSTO

Almofadas soltas com 100% fibra de silicone.

PÉS

Os pés são fabricados em MDF, na cor castanho.

BRAÇOS

Braços com 14cm e espuma soft D23.

OPCIONAL

Fabricamos na opção invertida.

COR: REF 611

DIMENSÕES

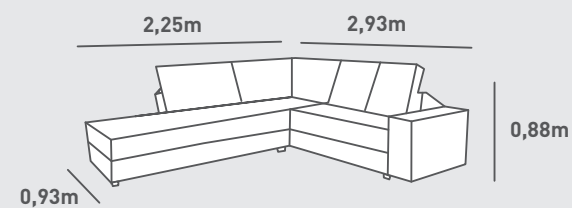

USE O QR CODE
PARA ACESSAR
TODAS AS FOTOS
DESSE PRODUTO



SOFÁ DE CANTO **IDEALLE**





ESTRUTURA

Madeira de eucalipto reflorestada, seca e imunizada.

ASSENTO

Assentos com molas espirais, percintas elásticas italianas, que são transpassadas e entrelaçadas por uma percintadora automática, espumação soft D28, e manta acrílica siliconada, totalizando 10 cm de altura no assento.

ENCOSTO

Almofadas soltas com 100% fibra de silicone.

PÉS

A base e pés na madeira de Tauari na cor castanho, os pés possuem um sistema de rosca de fácil fixação, e a base já vai instalada no estofado.

BRAÇOS

Braços com 14cm e espuma soft D23.

OPCIONAL

Fabricamos na opção invertida.

COR: REF 636

DIMENSÕES

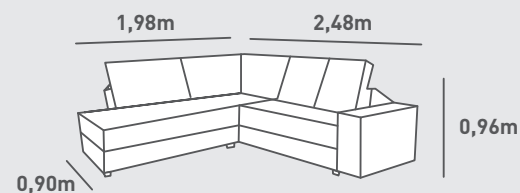

USE O QR CODE
PARA ACESSAR
TODAS AS FOTOS
DESSE PRODUTO



SOFÁ DE CANTO **DA VINCI**





ESTRUTURA

Madeira de eucalipto reflorestada, seca e imunizada.

ASSENTO

Assentos com molas espirais, percintas elásticas italianas, que são transpassadas e entrelaçadas por uma percintadora automática, espumação soft D28, e manta acrílica siliconada, totalizando 8 cm de altura no assento.

ENCOSTO

Almofadas soltas com 60% fibra de silicone e 40% flocos de espuma.

PÉS

Os pés são fabricados em MDF na cor tabaco.

BRAÇOS

Braços espuma soft D23.

OPCIONAL

Dupla montagem.

COR: REF 627

DIMENSÕES

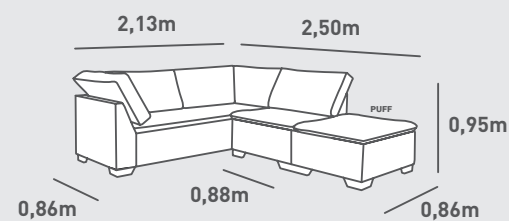

PUFF

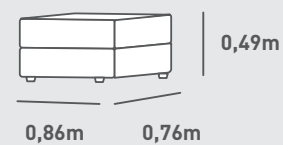

USE O QR CODE
PARA ACESSAR
TODAS AS FOTOS
DESSE PRODUTO



SOFÁ DE CANTO COM PUFF **VERSÁTIL**





ESTRUTURA

Madeira de eucalipto reflorestada, seca e imunizada.

ASSENTO

Assentos com molas espirais, percintas elásticas italianas, que são transpassadas e entrelaçadas por uma percintadora automática, espumação soft D26.

ENCOSTO

Almofadas soltas com 60% fibra de silicone e 40% flocos de espuma.

PÉS

Os pés são fabricados em MDF na cor tabaco.

BRAÇOS

Braços espuma soft D23.

OPCIONAL

Dupla montagem.

COR: REF 612

DIMENSÕES

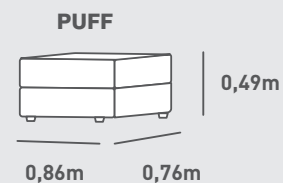
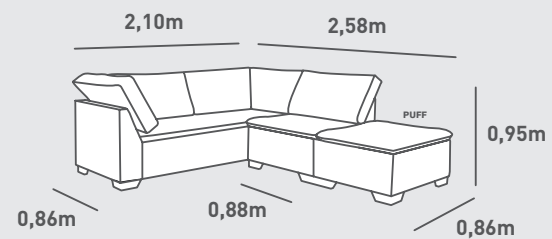

USE O QR CODE
PARA ACESSAR
TODAS AS FOTOS
DESSE PRODUTO



SOFÁ DE CANTO COM PUFF **COMPACT**





ESTRUTURA

Madeira de eucalipto reflorestada, seca e imunizada, os módulos são unidos por sistemas de macho e fêmea galvanizados.

ASSENTO

Assentos com mecanismos feitos com tubos de aço e retrátil de metal, percintas elásticas italianas, que são transpassadas e entrelaçadas por uma percintadora automática, molas espirais, molas pocket (ensacadas) espumação hiper soft D28 e manta acrílica siliconada, totalizando 20 cm de altura no assento.

ENCOSTO

Sistema de catraca reclinável com 4 estágios, com encaixe que permite uma fácil desmontagem, almofadas 100% de fibra siliconada.

PÉS

Os pés são fabricados em MDF, na cor tabaco, eles já vão fixados no produto

BRAÇOS

Braços padrão com 0,25 cm almofadados ou braço com 0,20 cm reto quadrado. Braços parafusados, facilitando a desmontagem caso necessário.

COR: REF 628

DIMENSÕES

ABERTO E FECHADO

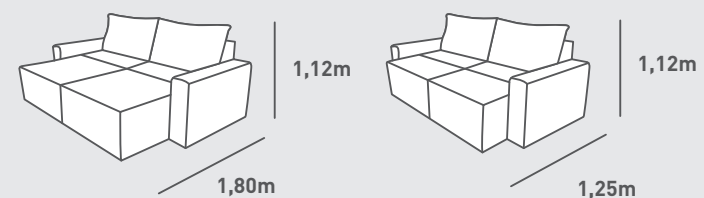

USE O QR CODE
PARA ACESSAR
TODAS AS FOTOS
DESSE PRODUTO



DIMENSÕES

OPÇÕES DE MÓDULOS

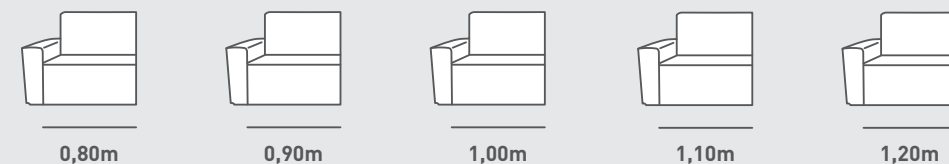

SOFÁ RETRÁTIL **LUXOR**





ESTRUTURA

Madeira de eucalipto reflorestada, seca e imunizada, os módulos são unidos por sistemas de macho e fêmea galvanizados.

ASSENTO

Assentos com mecanismos feitos com tubos de aço e retrátil de metal, percintas elásticas italianas, que são transpassadas e entrelaçadas por uma percintadora automática, molas espirais, molas pocket ensacadas (opcional), espuma hiper soft D28 e manta acrílica siliconada, totalizando 20 cm de altura no assento.

ENCOSTO

Sistema de catraca reclinável com 4 estágios, com encaixe que permite uma fácil desmontagem, almofadas 100% de fibra siliconada.

PÉS

Os pés são fabricados em MDF, na cor tabaco, eles já vão fixados no produto

BRAÇOS

Braços padrão com 0,25 cm almofadados ou braço com 0,20 cm reto quadrado. Braços parafusados facilitando a desmontagem caso necessário.

COR: REF 624

DIMENSÕES

ABERTO E FECHADO

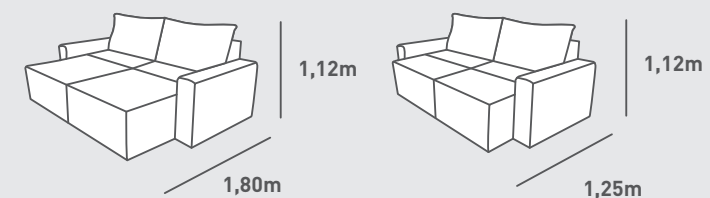

USE O QR CODE
PARA ACESSAR
TODAS AS FOTOS
DESSE PRODUTO



DIMENSÕES

OPÇÕES DE MÓDULOS

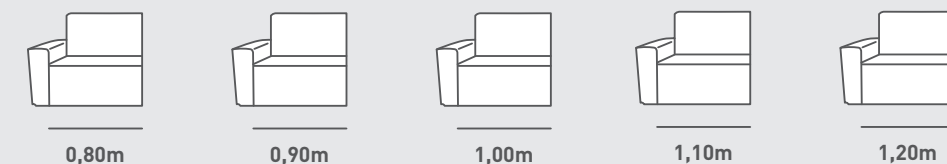

SOFÁ RETRÁTIL **PALERMO**





ESTRUTURA

Madeira de eucalipto reflorestada, seca e imunizada, os módulos são unidos por sistemas de macho e fêmea galvanizados.

ASSENTO

Assentos com mecanismos feitos com tubos de aço e retrátil de metal, percintas elásticas italianas, que são transpassadas e entrelaçadas por uma percintadora automática, molas espirais, molas pocket ensacadas (opcional), espumação hiper soft D28 e manta acrílica siliconada, totalizando 20 cm de altura no assento.

ENCOSTO

Sistema de catraca reclinável com 4 estágios, com encaixe que permite uma fácil desmontagem, almofadas 100% de fibra siliconada.

PÉS

Os pés são fabricados em MDF, na cor tabaco, eles já vão fixados no produto

BRAÇOS

Braços padrão com 0,25 cm conforme a foto do produto ou braço com 0,20 cm reto quadrado. Braços parafusados, facilitando a desmontagem caso necessário.

COR: REF 614

DIMENSÕES

ABERTO E FECHADO

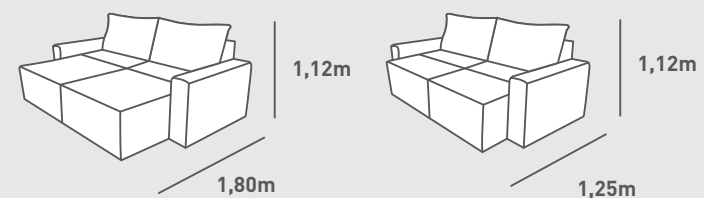

USE O QR CODE
PARA ACESSAR
TODAS AS FOTOS
DESSE PRODUTO



DIMENSÕES

OPÇÕES DE MÓDULOS

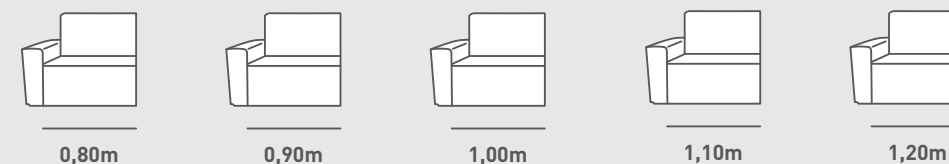

SOFÁ RETRÁTIL **AMSTERDAM**





ESTRUTURA

Madeira de eucalipto reflorestada, seca e imunizada, os módulos são unidos por sistemas de macho e fêmea galvanizados.

ASSENTO

Assentos com mecanismos feitos com tubos de aço e retrátil de metal, percintas elásticas italianas, que são transpassadas e entrelaçadas por uma percintadora automática, molas espirais, molas pocket ensacadas, espumação hiper soft D28 e manta acrílica siliconada, totalizando 16 cm de altura no assento.

ENCOSTO

Sistema de catraca reclinável com 4 estágios, com encaixe que permite uma fácil desmontagem, almofadas 100% de fibra siliconada.

PÉS

Os pés são fabricados em MDF, na cor tabaco, eles já vão fixados no produto

BRAÇOS

Braços padrão com 0,25 cm almofadados ou braço com 0,20 cm reto quadrado. Braços parafusados facilitando a desmontagem caso necessário.

COR: REF 635

DIMENSÕES

ABERTO E FECHADO

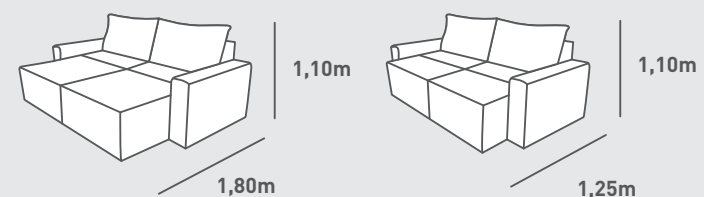

USE O QR CODE
PARA ACESSAR
TODAS AS FOTOS
DESSE PRODUTO



DIMENSÕES

OPÇÕES DE MÓDULOS

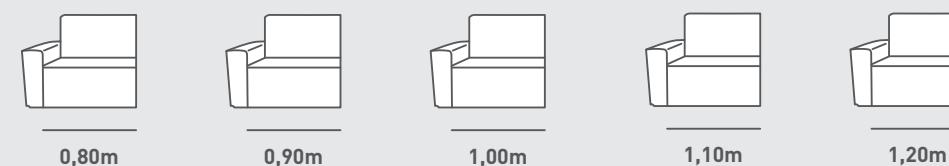

SOFÁ RETRÁTIL **VICTORY**





ESTRUTURA

Madeira de eucalipto reflorestada, seca e imunizada, os módulos são unidos por sistemas de macho e fêmea galvanizados.

ASSENTO

Assentos com mecanismos feitos com tubos de aço e retrátil de metal, percintas elásticas italianas, que são transpassadas e entrelaçadas por uma percintadora automática, molas espirais, molas pocket ensacadas (opcional), espumação hiper soft D28 e manta acrílica siliconada, totalizando 10 cm de altura no assento.

ENCOSTO

Sistema de catraca reclinável com 4 estágios, com encaixe que permite uma fácil desmontagem, almofadas 100% de fibra siliconizada.

PÉS

Os pés são fabricados em MDF, na cor tabaco, eles já vão fixados no produto

BRAÇOS

Braços padrão com 0,25 cm ou braço com 0,20 cm reto quadrado. Braços parafusados facilitando a desmontagem caso necessário.

COR: REF 621

DIMENSÕES

ABERTO E FECHADO

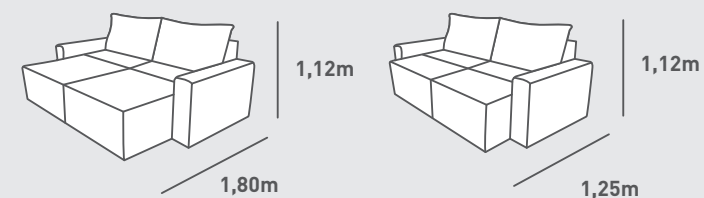

USE O QR CODE
PARA ACESSAR
TODAS AS FOTOS
DESSE PRODUTO

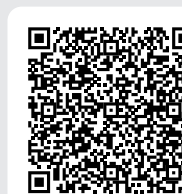

DIMENSÕES

OPÇÕES DE MÓDULOS

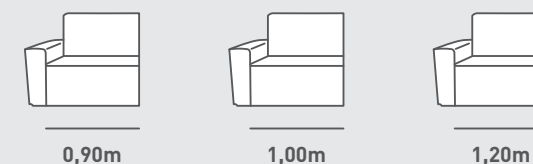

SOFÁ RETRÁTIL **VULCANO**





ESTRUTURA

Madeira de eucalipto reflorestada, seca e imunizada, os módulos são unidos por sistemas de macho e fêmea galvanizados.

ASSENTO

Assentos com mecanismos feitos com tubos de aço e retrátil de metal, percintas elásticas italianas, que são transpassadas e entrelaçadas por uma percintadora automática, molas espirais, espumação hiper soft D28 e manta acrílica siliconada, totalizando 16 cm de altura no assento.

ENCOSTO

Sistema de catraca reclinável com 4 estágios, com encaixe que permite uma fácil desmontagem, almofadas 100% de fibra siliconada.

PÉS

Os pés são fabricados em MDF, na cor tabaco, eles já vão fixados no produto

BRAÇOS

Braços padrão com 0,25 cm conforme a foto do produto ou braço com 0,20 cm reto quadrado. Braços parafusados, facilitando a desmontagem caso necessário.

COR: REF 629

DIMENSÕES

ABERTO E FECHADO

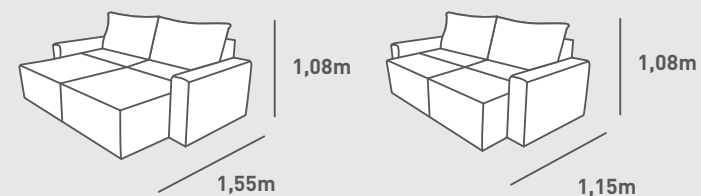

USE O QR CODE
PARA ACESSAR
TODAS AS FOTOS
DESSE PRODUTO



DIMENSÕES

OPÇÕES DE MÓDULOS

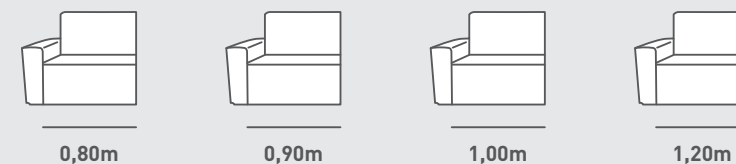

SOFÁ RETRÁTIL **MALIBU**





ESTRUTURA

Madeira de eucalipto reflorestada, seca e imunizada, os módulos são unidos por sistemas de macho e fêmea galvanizados.

ASSENTO

Assentos com mecanismos feitos com tubos de aço e retrátil de metal, percintas elásticas italianas, que são transpassadas e entrelaçadas por uma percintadora automática, molas espirais, espuma hiper soft D28 e manta acrílica siliconada, totalizando 16 cm de altura no assento.

ENCOSTO

Almofadas soltas com 100% fibra de silicone.

PÉS

Os pés são fabricados em MDF, na cor tabaco, eles já vão fixados no produto

BRAÇOS

Braços padrão com 0,25 cm conforme a foto do produto ou braço com 0,20 cm reto quadrado. Braços parafusados, facilitando a desmontagem caso necessário.

COR: REF 620

DIMENSÕES

ABERTO E FECHADO

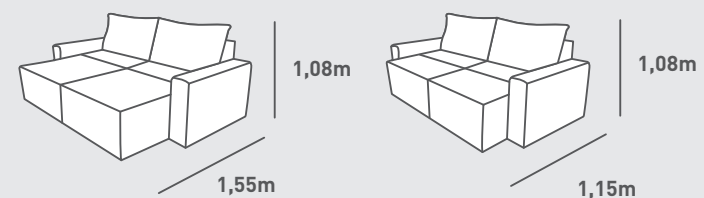

USE O QR CODE
PARA ACESSAR
TODAS AS FOTOS
DESSE PRODUTO



DIMENSÕES

OPÇÕES DE MÓDULOS

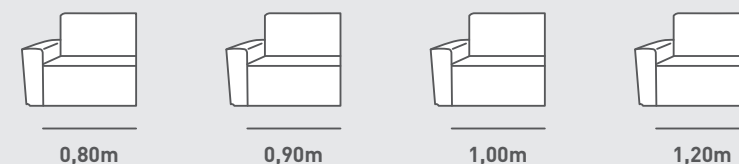

SOFÁ RETRÁTIL **STAR**





ESTRUTURA

Madeira de eucalipto reflorestada, seca e imunizada, os módulos são unidos por sistemas de macho e fêmea galvanizados.

ASSENTO

Assentos com mecanismos feitos com tubos de aço e retrátil de metal, percintas elásticas italianas, que são transpassadas e entrelaçadas por uma percintadora automática, molas espirais, espumação hiper soft D28 e manta acrílica siliconizada, totalizando 08 cm de altura no assento.

ENCOSTO

Sistema de catraca reclinável com 4 estágios, com encaixe que permite uma fácil desmontagem, almofadas 100% de fibra siliconada.

PÉS

Os pés são fabricados em MDF, na cor tabaco, eles já vão fixados no produto

BRAÇOS

Braços padrão com 0,25 cm conforme a foto do produto ou braço com 0,20 cm reto quadrado. Braços parafusados, facilitando a desmontagem caso necessário.

COR: REF 610

DIMENSÕES

ABERTO E FECHADO

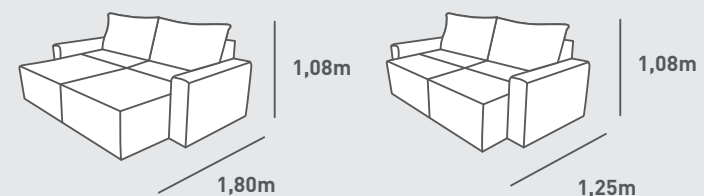

USE O QR CODE
PARA ACESSAR
TODAS AS FOTOS
DESSE PRODUTO



DIMENSÕES

OPÇÕES DE MÓDULOS

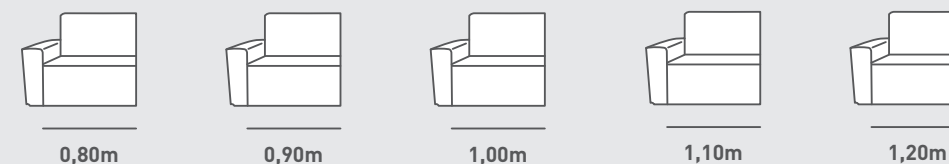

SOFÁ RETRÁTIL **VEGAS**





ESTRUTURA

Madeira de eucalipto reflorestada, seca e imunizada.

ASSENTO

Assentos com molas espirais, percintas elásticas italianas, que são transpassadas e entrelaçadas por uma percintadora automática, espuma soft D28, e manta acrílica siliconada, totalizando 16 cm de altura no assento.

ENCOSTO

Almofadas soltas com 60% fibra de silicone e 40% de flocos de espuma.

PÉS

Os pés são fabricados em MDF na cor tabaco.

BRAÇOS

Braços espuma soft D23.

COR: REF 624

DIMENSÕES

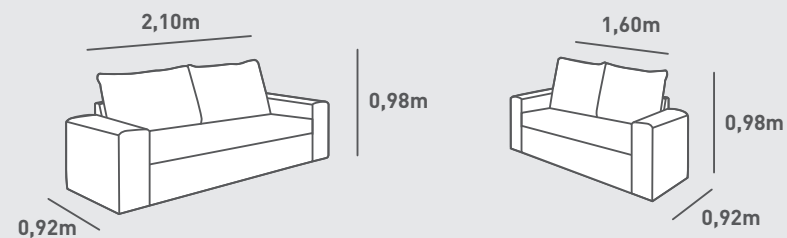

USE O QR CODE
PARA ACESSAR
TODAS AS FOTOS
DESSE PRODUTO



SOFÁ 3 E 2 LUGARES **FORTALEZA**





ESTRUTURA

Madeira de eucalipto reflorestada, seca e imunizada.

ASSENTO

Assentos com molas espirais, percintas elásticas italianas, que são transpassadas e entrelaçadas por uma percintadora automática, espumação soft D28, e manta acrílica siliconada, totalizando 16 cm de altura no assento.

ENCOSTO

Almofadas soltas com 100% fibra de silicone.

PÉS

Os pés são fabricados em aço carbono com pintura eletrostática com silicone injetado na parte inferior para proteção do piso.

BRAÇOS

Braços com 10cm e espuma soft D23.

COR: REF 614

DIMENSÕES

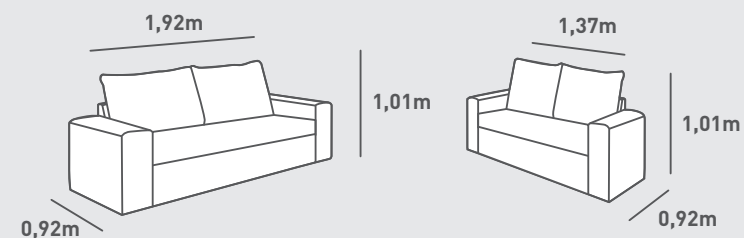

USE O QR CODE
PARA ACESSAR
TODAS AS FOTOS
DESSE PRODUTO



SOFÁ 3 E 2 LUGARES **ESPLENDOR**





ESTRUTURA

Madeira de eucalipto reflorestada, seca e imunizada.

ASSENTO

Assentos com molas espirais, percintas elásticas italianas, que são transpassadas e entrelaçadas por uma percintadora automática, espumação soft D28, e manta acrílica siliconada, totalizando 09 cm de altura no assento.

ENCOSTO

Almofadas soltas com 60% fibra de silicone e 40% flocos de espuma.

PÉS

Os pés são fabricados em MDF na cor tabaco.

BRAÇOS

Braços espuma soft D23.

COR: REF 620

DIMENSÕES

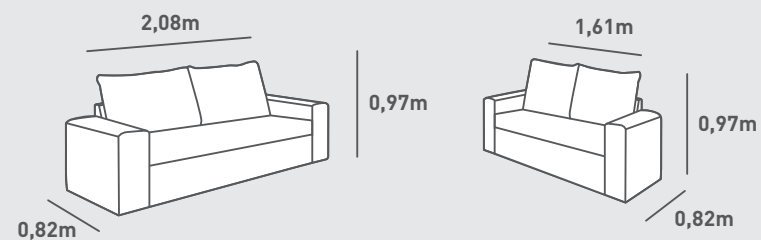

USE O QR CODE
PARA ACESSAR
TODAS AS FOTOS
DESSE PRODUTO



SOFÁ 3 E 2 LUGARES **EURO**





ESTRUTURA

Madeira de eucalipto reflorestada, seca e imunizada.

ASSENTO

Assentos com molas espirais, percintas elásticas italianas, que são transpassadas e entrelaçadas por uma percintadora automática, espumação soft D28, e manta acrílica siliconada, totalizando 09 cm de altura no assento.

ENCOSTO

Almofadas soltas com 60% fibra de silicone 40% flocos de espuma.

PÉS

Os pés são fabricados em MDF na cor tabaco.

BRAÇOS

Braços espuma soft D23.

COR: REF 616

DIMENSÕES

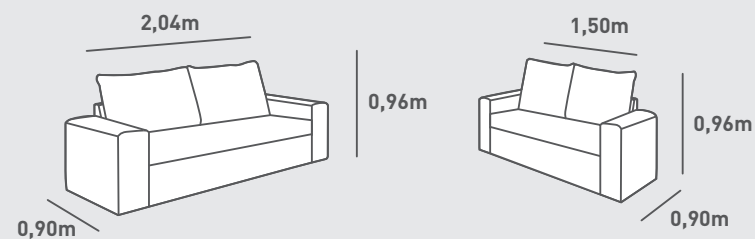

USE O QR CODE
PARA ACESSAR
TODAS AS FOTOS
DESSE PRODUTO



SOFÁ 3 E 2 LUGARES **NATURALLE**





ESTRUTURA

Madeira de eucalipto reflorestada, seca e imunizada.

ASSENTO

Assentos com molas espirais, percintas elásticas italianas, que são transpassadas e entrelaçadas por uma percintadora automática, espumação soft D28, e manta acrílica siliconada, totalizando 09 cm de altura no assento.

ENCOSTO

Almofadas soltas com 60% fibra de silicone e 40% flocos de espuma.

PÉS

Os pés são fabricados em MDF na cor tabaco.

BRAÇOS

Braços espuma soft D23.

COR: REF 617

DIMENSÕES

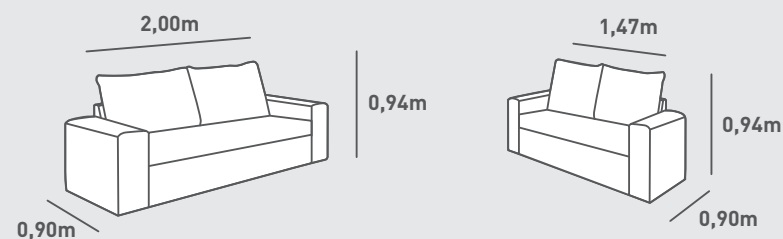

USE O QR CODE
PARA ACESSAR
TODAS AS FOTOS
DESSE PRODUTO



SOFÁ 3 E 2 LUGARES **STYLO**





ESTRUTURA

Madeira de eucalipto reflorestada, seca e imunizada, os módulos são unidos por sistemas de macho e fêmea galvanizados.

ASSENTO

Assentos com molas espirais, percintas elásticas italianas, que são transpassadas e entrelaçadas por uma percintadora automática, espumação soft D28, e manta acrílica siliconada, totalizando 16 cm de altura no assento.

ENCOSTO

Almofadas soltas 60% fibra de silicone e 40% flocos de espuma.

PÉS

Os pés são fabricados em MDF na cor tabaco.

BRAÇOS

Braços espumas soft D23.

OPCIONAL

Fabricamos na opção invertida.

COR: REF 621

DIMENSÕES

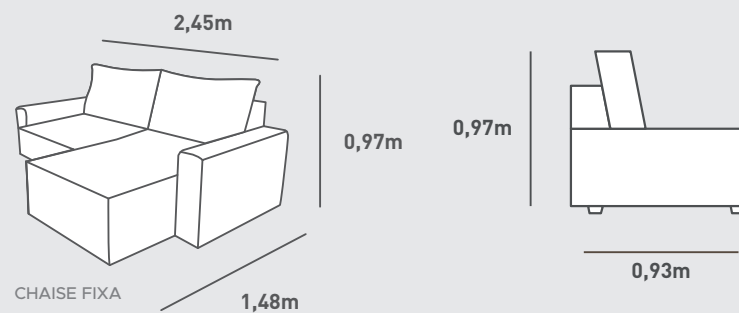

USE O QR CODE
PARA ACESSAR
TODAS AS FOTOS
DESSE PRODUTO



MODULADO **GRUMARI**





ESTRUTURA

Madeira de eucalipto reflorestada, seca e imunizada, os módulos são unidos por sistemas de macho e fêmea galvanizados.

ASSENTO

Assentos com mecanismo feitos com tubos de aço e retrátil de metal, percintas elásticas italianas, que são transpassadas e entrelaçadas por uma percintadora automática, molas espirais, espumação hiper soft D28 e manta acrílica siliconada, totalizando 15 cm de altura no assento.

ENCOSTO

Sistema de catraca reclinável com 2 estágios, almofadas soltas 100% de fibra siliconada.

PÉS

Os pés são fabricados em MDF, na cor tabaco, eles já vão fixados no produto

BRAÇOS

Braços com 12cm e espumas soft D23.

COR: REF 634

DIMENSÕES

ABERTO E FECHADO

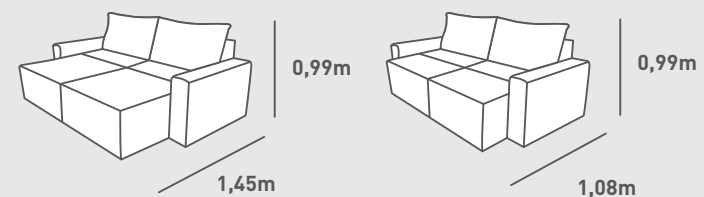

USE O QR CODE
PARA ACESSAR
TODAS AS FOTOS
DESSE PRODUTO



DIMENSÕES

OPÇÕES DE MÓDULOS

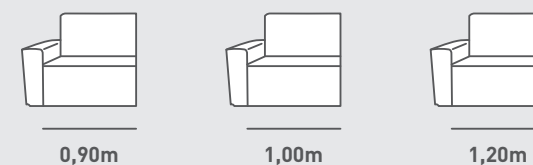

BICAMA RETRÁTIL E RECLINÁVEL **CAPTIVA**



Maguimóveis
estofados

Porque sua sala merece!

A Empresa Fornecedora se reserva ao direito de retirar do mercado consumidor ou alterar quaisquer de seus produtos ou peças, bem como prover modificações necessárias, tanto na linha de seus produtos ou qualquer produto específico, seja quaisquer que forem os motivos que a FORNECEDORA possa considerar, sem prévia comunicação ao mercado consumidor, produtos estes ofertados através dos meios publicitários e de propaganda, tais como: catálogos, folders, anúncios em jornais e revistas, internet, websites, etc. As cores anunciadas e divulgadas, nos produtos através de fotos, catálogos, folders, anúncios em jornais e revistas, internet e website, etc, são meramente ilustrativas. Os adornos, eletrônicos, eletrodomésticos e outros adereços são meramente ilustrativos. As cores dos produtos constantes neste catálogo podem ter variações com a cor real por uma questão técnica de impressão em sistema off set.

 32. 3573 1020 | 3573 1556 | 3573 2780

  Maguimóveis

 www.maguimoveis.com.br

APONTE A CÂMERA
DO SEU CELULAR
E BAIXE A VERSÃO
ONLINE DO NOSSO
CATÁLOGO

